



## Contenitore isotermico per il trasporto di prodotti freschi e surgelati a temperatura controllata

- Indicato per catene di supermercati, operatori nel settore logistico, distributori e produttori di prodotti alimentari freschi o surgelati, trasportatori.
- 500 litri di capacità.
- Totale rispetto della catena del freddo in tutte le fasi del trasporto.
- Velocizza le operazioni di distribuzione nei punti vendita: può essere caricato nella cella frigorifera del centro all'ingrosso e scaricato nel banco frigo del supermercato di destinazione.
- Trasportabile con mezzi tradizionali: con un solo veicolo non coibentato è possibile trasportare contemporaneamente prodotti freschi, surgelati e a temperatura ambiente.
- Prodotto con la tecnologia dello stampaggio rotazionale: contenitore e porta monoblocco (privi di spigoli, giunzioni e saldature).
- Completamente riciclabile al termine della vita operativa.







### MATERIALI DI FABBRICAZIONE

<b>Polietilene</b>	pareti interne ed esterne del contenitore e della porta; adatto al contatto alimentare	<b>Poliuretano</b>	materiale isolante tra le pareti del contenitore e della porta, privo di CFC ed HCFC
<b>Gomma siliconica</b>	guarnizione	<b>Nylon</b>	ruote
<b>Acciaio zincato</b>	supporto ruote	<b>Acciaio inox</b>	maniglie di movimentazione, maniglia di chiusura, asta interna della porta, asta cerniera

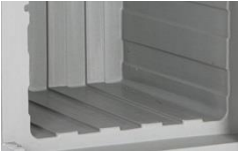
## CARATTERISTICHE

	<p>4 ruote di diametro 100 mm (2 fisse e 2 girevoli di cui una dotata di freno). Piastra di supporto ruote integrata nel contenitore.</p>		<p>Pallet con telaio in acciaio zincato a 4 piedi di h 120 mm. In alternativa, possibilità di inserimento di 4 piedi in acciaio zincato h 130 mm.</p>
	<p>1 sede per l'alloggiamento della griglia posizionata a 600mm dal fondo del contenitore. Griglia disponibile a richiesta.</p>		<p>Portaschede (a richiesta) per l'identificazione del contenuto o della destinazione. Adatto a documenti di formato A5.</p>
	<p>Disponibile versione specifica per trasporto pesce con tappo ad espansione per consentire l'evacuazione dell'acqua di fusione del ghiaccio del pesce.</p>		<p>Disponibile (a richiesta) raccogli - gocce per raccogliere l'acqua di fusione del ghiaccio del pesce.</p>
	<p>Disponibili (a richiesta) adattatori in acciaio inox per vasche GN. Capacità di trasporto adattatore superiore a 5 guide con passo 115 mm: 10 GN1/1 h 65/100; 4 GN1/1 h 200/150. Capacità di trasporto adattatore inferiore a 5 guide con passo 105 mm: 10 GN1/1 h 65/100; 4 GN1/1 h 200/150.</p>		<p>Disponibile (a richiesta) set di traino per movimentare contemporaneamente più di un contenitore.</p>
	<p>Maniglia di chiusura in acciaio inox con tasto a sblocco.</p>		<p>Maniglia predisposta per l'utilizzo di sistema antimanomissione.</p>
	<p>Piastre eutettiche fresco e surgelato, per incrementare le prestazioni di mantenimento termico nel tempo (a richiesta).</p>	<p><b>CO<sub>2</sub></b></p>	<p>Predisposto per l'utilizzo del sistema di refrigerazione criogenica Cryo Power Box.</p>
	<p>Temperatura interna controllabile grazie al termometro inseribile nella porta (a richiesta).</p>		<p>Disponibile (a richiesta) datalogger USB per registrare i dati di temperatura durante il trasporto.</p>

## CARATTERISTICHE

	<p>Scanalature interne per favorire la buona circolazione dell'aria.</p>		<p>Porta apribile fino a 270° con fermo - porta a linguetta.</p>
	<p>Guarnizione di tenuta della porta facilmente smontabile.</p>		<p>Asta in acciaio inox a 2 ganci integrata all'interno della porta.</p>
	<p>Struttura monoblocco, senza spigoli, giunzioni e saldature.</p>		<p>Isolamento con schiuma poliuretana priva di CFC e HCFC.</p>
<p><b>K</b></p>	<p>Coefficiente globale di trasmissione termica: <b>K=0,38 W/m²K</b></p>	<p><b>°C</b></p>	<p>Garantito per l'utilizzo: <b>da -30° a +100°C.</b></p>

## DATI TECNICI

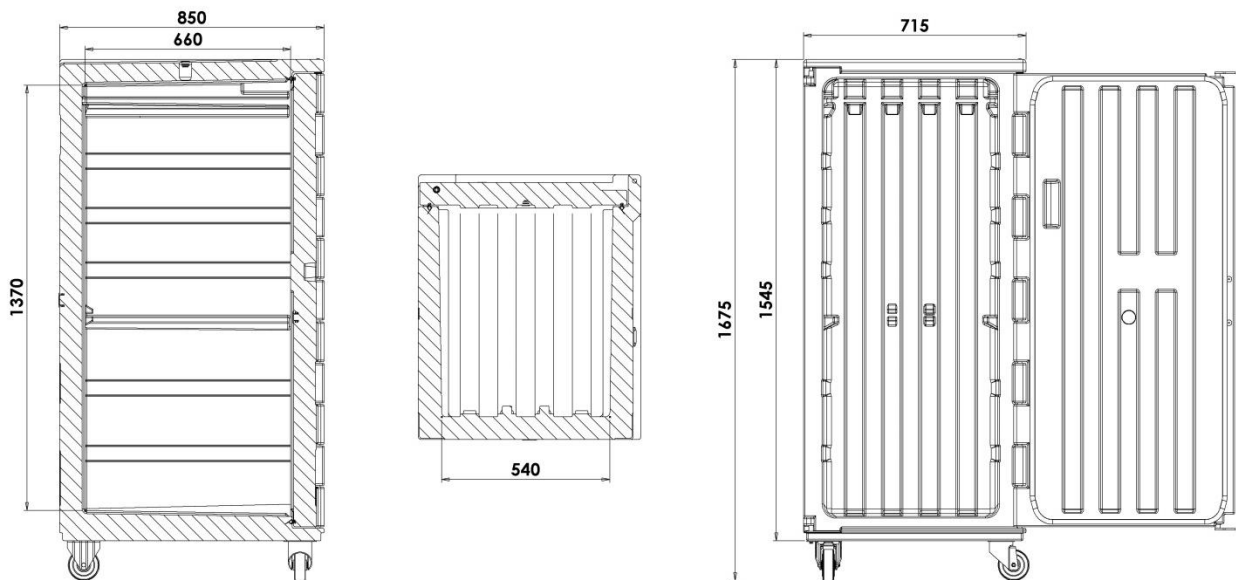

Modello	Codice	Colore	Dim. esterne (mm)	Dim. interne (mm)	Capacità l	Peso Kg
Cargo 500 <b>con ruote diam.100</b>	05000071	melange grigio blu	715X850Xh1675	540x660xh1370	500	90
Cargo 500 <b>con ruote e termometro</b>	05000072	melange grigio blu	715X850Xh1675	540x660xh1370	500	90
Cargo 500 <b>con ruote e trasporto pesce</b>	05000073	melange grigio blu	715X850Xh1675	540x660xh1370	500	90
Cargo 500 <b>pallettizzato</b>	05000074	melange grigio blu	715X850Xh1675	540x660xh1370	500	105
Cargo 500 <b>pallettizzato con termometro</b>	05000075	melange grigio blu	715X850Xh1675	540x660xh1370	500	105
Cargo 500 <b>pallettizzato e trasporto pesce</b>	05000076	melange grigio blu	715X850Xh1675	540x660xh137	500	105
Portaschede	AMC101	trasparente	173xh200	148xh210 -A5-		
Griglia <b>in plastica</b>	PAPE0001	grigio	535x594xh20			1,1
Riduttore GN <b>inferiore a 5 guide</b>	AAA033	acciaio inox	555x650xh585			9
Riduttore GN <b>superiore a 5 guide</b>	AAA034	acciaio inox	555x650xh685			9
Raccogli-gocce <b>per trasporto pesce</b>	3516	bianco	655x538xh127			4
Set <b>traino</b>	SETTR500	acciaio zincato				
Piastra eutettica <b>Fresco +3°C</b> - 2 x Cargo -	PE500001	rosa	540x325xh57			6,8
Piastra eutettica <b>Surgelato - 21°C</b> - 2 x Cargo -	PE500002	blu	540x325xh57			6,8
Data logger <b>USB</b>	AFG002		80x33xh14			
Certificato di <b>omologazione ATP</b> <b>classe IR</b>	AOA001/C					
Certificato di <b>omologazione ATP</b> <b>classe RRCX</b>	AOB001/C					